

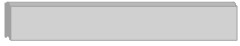





Комплект короба Компостер «НАША ГРЯДКА» изготовлен из полимерного материала (ПВХ) и предназначен для приготовления бесплатного природного органического удобрения в Вашем саду или огороде. Короб пригоден для круглогодичной эксплуатации, а при необходимости, может быть демонтирован и смонтирован на новом месте. Используя базовый комплект короба Компостер «НАША ГРЯДКА», Вы можете в течение 15-20 минут собрать и установить в любом, удобном для Вас, месте компостер, выбранного Вами объема от 800 л до 2 000 л, с возможностью увеличения объема при помощи доборных элементов. Короб необходимо собрать в соответствии с инструкцией.

### Комплект поставки компостера НАША ГРЯДКА (базовый комплект).

Обозначение	Вид	Наименование	800 л.	1000 л.	1600 л.	2000 л.	Упаковка
№1		Панель 200 мм	995 мм – 12 шт		995 мм – 12 шт		Пакет А 4 шт
					1995 мм – 6 шт		
№2		Панель 250 мм		995 мм – 12 шт		995 мм – 12 шт	
						1995 мм – 6 шт	
№2		Панель 200 мм с окантовочным профилем	1995 мм – 6 шт		995 мм – 2 шт		
					1995 мм – 2 шт		
№2		Панель 250 мм с окантовочным профилем		1995 мм – 2 шт		995 мм – 2 шт	
						1995 мм – 2 шт	
№3		Угловой элемент	800 мм – 4 шт	1000 мм – 4 шт	800 мм – 4 шт	1000 мм – 4 шт	Пакет Б 1 шт
№4		Саморез с прессшайбой	64 шт	64 шт	64 шт	64 шт	

### Инструкция по сборке

 Сборка короба должна производиться в просторном, хорошо освещенном месте при соблюдении необходимых мер предосторожности. При использовании электроинструмента необходимо следовать инструкции по эксплуатации применяемого инструмента.

### Для сборки Вам понадобятся



\*при необходимости Вы можете уменьшить длину любого элемента с помощью ножовки или электролобзика.

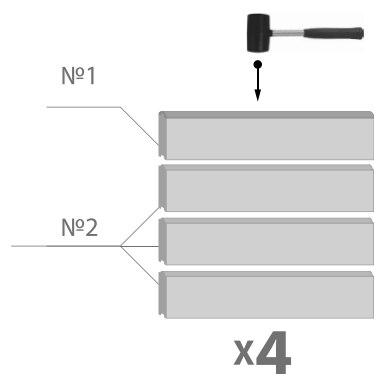

Соберите панели (№1) с панелью с окантовочным профилем (№2) с помощью киянки как показано на схеме. Вместо киянки допускается использовать молоток и деревянный брусок или доску.

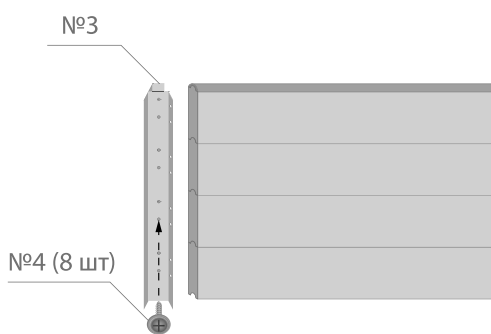

Вставьте ранее собранные панели в угловые элементы (№3) как показано на схеме. Закрепите каждое соединение восьмью саморезами с прессшайбой (№4).

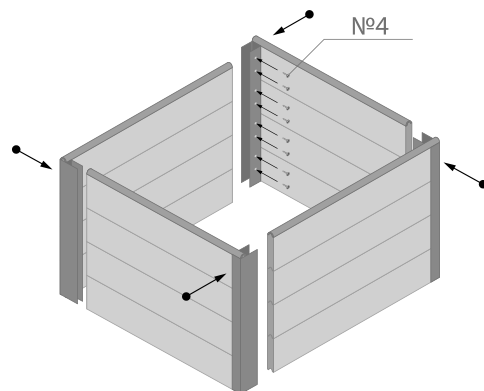

Произведите окончательную сборку компостера как показано на схеме. Закрепите каждое соединение восьмью саморезами с прессшайбой (№4). Установите компостер на грунт.

### Гарантийные обязательства

Изготовитель несет ответственность за комплектацию и собираемость короба.

Срок предъявления претензий 12 месяцев со дня покупки.

Гарантийные обязательства не распространяются на случаи:

1. Установка короба с нарушением данной инструкции.
2. Деформация короба вследствие подвижки грунта.
3. Механические повреждения короба и доборных элементов в процессе эксплуатации.

**Благодарим Вас за использование продукции НАША ГРЯДКА!**